

**Use esta energia!**



**CHIAPERINI**

tradição  
qualidade  
satisfação

CATÁLOGO PRODUTOS  
JUN 2017





# CHIAPERINI

Produzimos com capricho,  
fazemos com amor e profissionalismo!



# INDÚSTRIA BRASILEIRA

Mais de **4 MILHÕES**  
de produtos vendidos!



## 29 ANOS

Fundada em 29 de abril de 1988, em Santa Rosa de Viterbo – SP, a Chiaperini atua no segmento de máquinas e ferramentas, fabricando compressores de ar alternativos de pistão, compressores parafuso, motocompressores, lavadoras, ferramentas manuais e pneumáticas, dentre muitos outros produtos, a fim de atender o diversificado e produtivo mercado nacional.



**1988** :



**2005**

O espírito empreendedor da empresa fez com que em 2005 a Chiaperini iniciasse uma nova fase de crescimento. Investiu em novos produtos e lançou a linha de lavadoras Super Jato e Lava Jato, de Ferramentas Pneumáticas, de Compressores Parafuso e de Motocompressores.

Em 2011, a Chiaperini expandiu mais uma vez a sua linha de produtos. Desta vez apostando nas ferramentas manuais para uso profissional e hobby e na modernização da sua linha de Compressores Parafuso e secadores de ar comprimido, com o objetivo de ampliar sua participação no Mercado Nacional.



**2011** :

**2017**



Assim, a Chiaperini cresce como empresa moderna e atualizada, sempre buscando o desenvolvimento de novos produtos, investindo na modernização do parque fabril, na capacitação dos profissionais e na ampliação do setor de vendas e pós-vendas. Estamos presentes em todo território nacional, com uma ampla rede de Assistência Técnica e Representantes Comerciais priorizando uma comunicação integrada, agilidade no atendimento e a **satisfação total do cliente**.



## ÍNDICE DE PRODUTOS

	Ferramentas Profissionais -----	5
	Ferramentas Construção -----	7
	Kit de Ferramentas -----	9
	Ferramentas Elétricas -----	10
	Lavadoras SJ - Super Jato -----	11
	Lavadoras LJ - Lava Jato -----	12
	<b>FERRAMENTAS PNEUMÁTICAS</b>	
	Pistolas de Pintura -----	15
	Grampeadores -----	16
	Pinadores -----	17
	Ferramentas e Acessórios -----	18
	Motocompressores -----	28
	Pinta Fácil - Kit Ar -----	29
	Linha 12V -----	30
	Linha Odontológica -----	31
	<b>COMPRESSORES PISTÃO</b>	
	Compressores 10 PCM -----	32
	Linha Baixa Pressão (120 lbf/pol <sup>2</sup> ) -----	33
	Linha Média Pressão (140 lbf/pol <sup>2</sup> ) -----	34
	Linha Alta Pressão (175 lbf/pol <sup>2</sup> ) -----	36
	Compressores Sobre Base -----	39
	Reservatórios -----	40
	Separador de Condensado -----	41
	Vibraless e Óleos -----	42
	Compressores Parafuso - Filtros - Secadores de ar -----	43

## KIT ALICATE E CHAVE AJUSTÁVEL

Cód.: 13638



## JOGO DE ALICATES PARA ANÉIS

4 Alicates de 6"  
Cód.: 13643



### CHAVE AJUSTÁVEL 10"

Cód.: 19314

## JOGO DE ALICATES

3 Alicates  
Cód.: 13639



### Corte Diagonal 6"

Cód.: 19310



### Bico meia-cana 6"

Cód.: 19311



### Universal 8"

Cód.: 19312



- ✓ Uso profissional
- ✓ Ergonômicos
- ✓ Cabo com dupla injeção

## JOGO DE ALICATES VDE

Cód.: 13640 3 Alicates



### Interno Reto 6"

Cód.: 19320



### Interno curvo 6"

Cód.: 19319



### Externo Reto 6"

Cód.: 19322



### Externo curvo 6"

Cód.: 19321

## JOGO DE ALICATES VDE

Cód.: 13642 4 Alicates



### Corte Diagonal 6"

Cód.: 19315



### Bico meia-cana 6"

Cód.: 19316



### Universal 8"

Cód.: 19317



### Bomba D'água 10"

Cód.: 19318

1000VOLTS  

- ✓ Isolação 1000V
- ✓ Uso profissional
- ✓ Ergonômico
- ✓ Cabo com dupla injeção

CONSULTE NOSSO REPRESENTANTE OU  
**LIGUE AGORA**  
**(16) 3954-9400**



## SUPER TORKE

### Jogo com 5 Chaves de Fenda

Medidas:

- ⊖ 5pcs - 3x75 (1/8x3"), 3x150 (1/8x6"), 5x100 (3/16x4"), 6x150 (1/4x6"), 6x200 (1/4x8")

Cód.: 13633



Ponta magnetizada e haste temperada em toda sua extensão. Cabo injetado e ergonômico. Mais prático e rápido

## SUPER TORKE

### Jogo com 5 Chaves Fenda/Phillips

Medidas:

- ⊖ 3pcs - 3x75 (1/8x3"), 5x100 (3/16x4"), 6x150 (1/4x6")
- ⊕ 2pcs - 1x100 (3/16x4"), 2x150 (1/4x6")

Cód.: 13629



Ponta magnetizada e haste temperada em toda sua extensão. Cabo injetado e ergonômico. Mais prático e rápido

## MAIS TORKE

### Jogo com 5 Chaves Fenda/Phillips

Medidas:

- ⊖ 3pcs - 3x75 (1/8x3"), 5x100 (3/16x4"), 6x150 (1/4x6")
- ⊕ 2pcs - 1x100 (3/16x4"), 2x150 (1/4x6")

Cód.: 13628



Ponta magnetizada e haste temperada em toda sua extensão.

Cabo em PVC. Mais torque, menos esforço.

## TOTAL TORKE

### Jogo com 5 Chaves de Fenda

Medidas:

- ⊖ 5pcs - 3x75 (1/8x3"), 3x150 (1/8x6"), 5x150 (3/16x6"), 6x150 (1/4x6"), 6x200 (1/4x8")

Cód.: 13632

Ponta magnetizada e haste temperada em toda sua extensão.

Cabo com dupla injeção e partes emborrachadas proporcionando torções precisas.



## TOTAL TORKE

### Jogo com 8 Chaves Fenda/Phillips

Medidas:

- ⊖ 4pcs - 6x150 (1/4x6"), 5x75 (3/16x3"), 3x75 (1/8x3"), 6x38 (1/4x1.1/2"),
- ⊕ 4pcs - 2x150 (1/4x6"), 1x100 (3/16x4"), 0x75 (1/8x3"), 2x38 (1/4x1.1/2"),

Cód.: 13631

Ponta magnetizada e haste temperada em toda sua extensão.

Cabo com dupla injeção e partes emborrachadas proporcionando torções precisas.

## SUPER TORKE

### Jogo com 7 Chaves Fenda/Phillips

Medidas:

- ⊖ 4pcs - 2,5x75, 4x100, 5,5x125, 6,5x150
- ⊕ 3pcs - 0x75, 1x80, 2x100

Cód.: 13630

Ponta magnetizada e haste temperada com isolamento de 1000V.

Cabo injetado com isolamento de 1000V



## NÍVEL PRÁTICO

**CH NP 12**  
(12/300 pol/mm)  
Cód.: 13622

**CH NP 16**  
(16/400 pol/mm)  
Cód.: 13623

**EFICIÊNCIA:**  
Régua em cm e polegadas



**PRÁTICIDADE:**  
Visor ajustável e base magnética

## NÍVEL PROFISSIONAL DE ALTA PRECISÃO COM BASE MAGNÉTICA



**CH N 20**  
(20/500 pol/mm)  
Cód.: 13609

**CH N 24**  
(24/600 pol/mm)  
Cód.: 13610

**CH N 40**  
(40/1000 pol/mm)  
Cód.: 13611



- ✓ PINTURA EM EPÓXI
- ✓ PONTEIRA PLÁSTICA NAS EXTREMIDADES
- ✓ BOLHAS CALIBRADAS EM ALTA PRECISÃO

## NÍVEL ROBUSTO DE ALTA PRECISÃO



Medidas em cm e polegadas

**CH R 24**  
(24/600 pol/mm)  
Cód.: 13614

**CH R 32**  
(32/800 pol/mm)  
Cód.: 13615

**CH R 40**  
(40/1000 pol/mm)  
Cód.: 13616

## NÍVEL PROFISSIONAL COM BASE CURVA

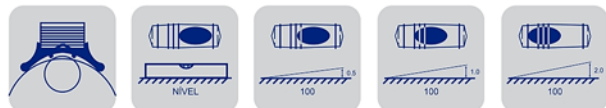

**CH CN 24**  
(24/600 pol/mm)  
Cód.: 13612

**CH CN 40**  
(40/1000 pol/mm)  
Cód.: 13613

**Pró CORTE**

CORTADOR DE PISO PRÓ CORTE

**Pró CORTE 50**  
Cód.: 13634

**Pró CORTE 70**  
Cód.: 13635



**RODEL PARA CORTADOR DE PISOS E AZULEJOS**

Disco de corte de metal duro utilizados nos cortadores Pró Corte 50 e 70.

Cód.: 13644

CONSULTE NOSSO REPRESENTANTE ou  
**LIGUE AGORA**  
**16 3954-9400**



## TRENAS LINHA H

As trenas da **Linha H** possuem 3 sistemas de parada sendo 2 de freio e 1 de trava que faz com que você tenha a medida exata. Os dois freios são utilizados para a retenção rápida da fita e amortecimento do retorno, enquanto a trava é para fixá-la.

**ANATÔMICO E ROBUSTO:**  
Caixa plástica em ABS e corpo emborrachado - maior segurança e conforto para o seu trabalho

**FITA GRADUADA EM MILÍMETROS E POLEGADAS**



**PRATICIDADE:**  
Ponta magnética para agilizar a medição em superfícies metálicas.

Sistema de freio e amortecimento de retorno da fita

**H-3/10" (3 metros)**

**Caixa Display: 12 un**

**Cód.: 13601**



**EMBALAGEM EXPOSITORA**



## TRENAS LINHA L

**L-30 (30 metros)**

**Cód.: 13605**

**L-50 (50 metros)**

**Cód.: 13606**



**ERGONÔMICO:**  
Manivela para recolhimento da fita.

**PRATICIDADE:**  
Trena de caixa aberta com estojo em ABS de alta resistência.

**FITA GRADUADA EM MILÍMETROS E POLEGADAS**

- ✓ RÁPIDA
- ✓ PRÁTICA
- ✓ ERGONÔMICA

## TRENAS LINHA R

**R-30 (30 metros)**

**Cód.: 13607**

**R-50 (50 metros)**

**Cód.: 13608**

**ANATÔMICO E ROBUSTO:**  
Alça emborrachada - maior segurança e conforto para o seu trabalho.



Sistema de retorno **4x** mais Rápido

**PRATICIDADE:**  
Trena de caixa aberta com estojo em ABS de alta resistência.

## REBITADOR

**CH RG**

**Cód.: 13637**



**Medida Bicos:**

- 3/32" - 2.4 mm
- 1/8" - 3.2 mm
- 5/32" - 4.0 mm
- 3/16" - 4.8 mm

- ✓ CABO EMBORRACHADO
- ✓ 4 BICOS PARA REBITES
- ✓ 1 CHAVE PARA TROCA DE BICOS
- ✓ CORPO EM AÇO DE ALTA RESISTÊNCIA



CONSULTE NOSSO REPRESENTANTE OU  
**LIGUE AGORA**  
**0800 (16) 3954-9400**





### Kit Ferramentas Manuais 9 pcs

- 1 - Chave ajustável (Tipo Inglesa) 8"
- 1 - Alicate universal 7"
- 1 - Chave de fenda 5x75mm
- 1 - Chave de fenda 6x100mm
- 1 - Chave phillips 1x75mm
- 1 - Chave phillips 2x100mm
- 1 - Chave teste
- 1 - Estilete
- 1 - Trena 3mx16mm

**Cód.: 13617**



### Kit Ferramentas Manuais 12 pcs

- 1 - Chave ajustável (Tipo Inglesa) 8"
- 1 - Alicate bico longo 6"
- 1 - Chave de fenda 2x100mm
- 1 - Chave phillips 6x100mm
- 1 - Chave teste 140mm
- 1 - Mini chave de fenda 2.0x75mm
- 1 - Mini chave phillips 2.0x75mm
- 1 - Estilete
- 1 - Tesoura
- 1 - Martelo
- 1 - Trena 3mx16mm
- 1 - Fita isolante

**Cód.: 13618**



### Kit Ferramentas Manuais 15 pcs

- 1 - Alicate universal 6"
- 1 - Nível formato chaveiro
- 1 - Chave ajustável (Tipo Inglesa) 6"
- 1 - Estilete
- 5 - Chaves Allen ponta abaulada 2, 3, 4, 5, 6mm
- 1 - Chave de fenda 3x75mm
- 1 - Chave phillips 3x75mm
- 1 - Fita isolante
- 1 - Trena 3mx12.5mm
- 1 - Chave teste 100-500V
- 1 - Tesoura

**Cód.: 13619**



### Kit Ferramentas Manuais 36 pcs

- 1 - Estilete
- 1 - Chave de fenda de força 6x100mm
- 1 - Trena 3mx12.5mm
- 1 - Cabo L
- 1 - Alicate bico longo 6"
- 1 - Alicate universal 6"
- 1 - Chave ajustável (Tipo inglesa) 8"
- 1 - Chave teste
- 1 - Chave de fenda 6x125mm
- 1 - Chave de fenda 5x75mm
- 1 - Kit - 10 - Bits Fenda: 4,5,6mm  
Phillips: PH1, PH2  
Pozidriv: PZ1,PZ2  
Torx: T10,T15  
Adaptador 1/4"
- 1 - Chave Phillips 5x75mm
- 1 - Chave Phillips 6x125mm
- 1 - Chave de fenda 3x200mm
- 1 - Chave Phillips 3x200mm
- 1 - Adaptador de soquete 6,3x10mm
- 1 - Chave canhão 6,3mm
- 1 - Chave catraca
- 1 - Soquete para vela 10mm
- 15 - Soquetes:  
6.3mm - 4, 5, 5.5, 6, 7, 8, 9, 10, 11, 12, 13mm  
10mm - 14, 15, 17, 19mm
- 1 - Tesoura
- 1 - Nível formato chaveiro

**Cód.: 13621**



### Kit Ferramentas Manuais 18 pcs

- 1 - Martelo
- 1 - Chave ajustável (tipo inglesa) 8"
- 1 - Chave de fenda 6x100mm
- 1 - Chave de fenda 3x150mm
- 1 - Chave Phillips 6x100mm
- 1 - Chave Phillips 3x150mm
- 1 - Chave teste digital 500A/AC/DC
- 1 - Serra
- 4 - Lâminas de serra
- 1 - Estilete
- 1 - Trena 3mx12,5mm
- 1 - Alicate universal 8"
- 1 - Alicate bico longo 6"
- 1 - Alicate (tipo ford) 8"
- 1 - Nível 150mm

**Cód.: 13620**



CONSULTE NOSSO REPRESENTANTE OU

**LIGUE AGORA**

**(16) 3954-9400**

# CH FB-13 350W

- ✓ Potência Máx. 350W
- ✓ Motor Monofásico
- ✓ 5 velocidades
- ✓ Base giratória 45°
- ✓ Ajuste manual da altura da mesa
- ✓ Mandril 1/2"

Cód.: 127V - 01075

Cód.: 220V - 01076

Furadeira de Bancada CH FB-13 / 350W



# CH FB-16 LC 500W

- ✓ Linha Compacta
- ✓ Potência Máx. 500W
- ✓ Motor Monofásico
- ✓ 9 velocidades
- ✓ Base giratória 45°
- ✓ Ajuste manual da altura da mesa
- ✓ Mandril 5/8"

Cód.: 127V - 19087

Cód.: 220V - 19089

Furadeira de Bancada CH FB-16 LC / 500W



Imagens meramente ilustrativas

### Características Técnicas

MODELO	Mandril para brocas (mm)	Curso (mm)	Diâmetro Coluna (mm)	Velocidades	Distância Árvore/Coluna (mm)	Máx. Altura Mesa/Mandril (mm)	Tamanho Mesa (mm)	Tamanho Base (mm)	Tensão (V)	Potência máx. (W)	Dimensões Externas (mm)	Dimensões Caixa (mm)	Peso (kg)
CH FB-13	1,5 à 13	50	46	5	104	200	160x160	314x200	127 ou 220	350	335x225x580	440x335x225	20
CH FB-16 LC	1,5 à 16	50	46	9	115	235	170x170	320x198	127 ou 220	500	490x220x610	455x355x225	26

# MOTO ESMERIL ME 6 300W

**Bivolt**  
127-220V  
(chave seletora de tensão)

CÓD. 00902 Bivolt

- ✓ Chave seletora de tensão
- ✓ Corpo em ferro fundido
- ✓ Protetor visual em acrílico

### Características Técnicas

MODELO	Ø Rebolo (mm)	Rotação (rpm)	Corrente (A)	Potência (W) máx. trab.	Tensão	Peso (kg)	Dimensões (mm)
ME 6"	150x16xØ12,7	3560	127V/220V 2,6 / 1,3	300 130	Bivolt	7,9	375x255x205



**Ideal para o seu dia-a-dia em pequenas oficinas, cutelarias, chácaras e muito mais!**

CONSULTE NOSSO REPRESENTANTE OU  
**LIGUE AGORA**  
**(16) 3954-9400**



## Superjato FLEX 1001

- ✓ Compacta e leve
- ✓ Engate rápido em todas as conexões que permite fácil utilização.
- ✓ Motor Universal.

**SJ Flex 1001**  
CÓD. 12162 220V

Pistola de alta pressão, Prolongador giratório, Biqueira com regulagem de pressão, Biqueira em 90 graus, Biqueira turbo, Dispensador de sabão com regulagem, Escova e Mangueira de alta pressão com 3m

**Potência 1500W**  
**Pressão 1015 LIBRAS**  
**Motor Universal.**



**Conexão rápida e prática!**  
**É só apertar, conectar e usar.**

## Superjato SJ-1350

- ✓ Robusta e prática.
- ✓ Recipiente de sabão interno com capacidade de 3,5L.
- ✓ Bico com jato regulável e dispersor de sabão integrado.
- ✓ Motor de Indução.

**SJ 1350**  
CÓD. 04318 220V

Kit: Pistola de alta pressão, Prolongador e bico com jato regulável e dispersor de sabão integrado, Mangueira de alta pressão.

**Praticidade para qualquer serviço!**  
**Limpeza de carros, motos, residências, ferramentas e muito mais!**

**Auto Start/Stop**  
LIGA/DESLIGA AUTOMATICAMENTE!

**Potência 1500W**  
**Pressão 1305 LIBRAS**  
**Motor de Indução.**

### ACESSÓRIOS SJ 1350 e SJ 1700

- 1-Prolongador e bico com regulagem de pressão e dispersor de sabão
- 2-Pistola de alta pressão
- 3-Mangueira de alta pressão com 5m (SJ 1350)



## Superjato FLEX 1003

**Potência 1900W**  
**Pressão 1300 LIBRAS**  
**Motor Universal.**

- ✓ Engate rápido em todas as conexões que permite fácil utilização.
- ✓ Motor Universal.

**SJ Flex 1003**  
CÓD. 12163 127V  
CÓD. 12164 220V

Pistola de alta pressão, Prolongador giratório, Biqueira com regulagem de pressão, Dispensador de sabão com regulagem e Mangueira de alta pressão com 5m.



## Superjato SJ-1700

**Potência 1800W**  
**Pressão 1600 LIBRAS**  
**Motor de Indução.**

- ✓ Robusta e prática.
- ✓ Carretel com 5m de mangueira de alta pressão
- ✓ Recipiente de sabão interno com capacidade de 800ml.
- ✓ Bico com jato regulável e dispersor de sabão integrado.
- ✓ Motor de Indução.

**SJ 1700**  
CÓD. 04320 220V

Kit: Pistola de alta pressão, Prolongador e bico com jato regulável e dispersor de sabão Integrado, Mangueira de alta pressão.



CONSULTE NOSSO REPRESENTANTE OU  
**LIGUE AGORA**  
**[16] 3954-9400**



As Lavadoras Chiaperini LavaJato LJ 3000, LJ 3100 e LJ 7000 são para uso profissional!

Elas são ideais para lavar veículos, implementos agrícolas, ambientes industriais, comerciais, rurais...

# LAVA JATO

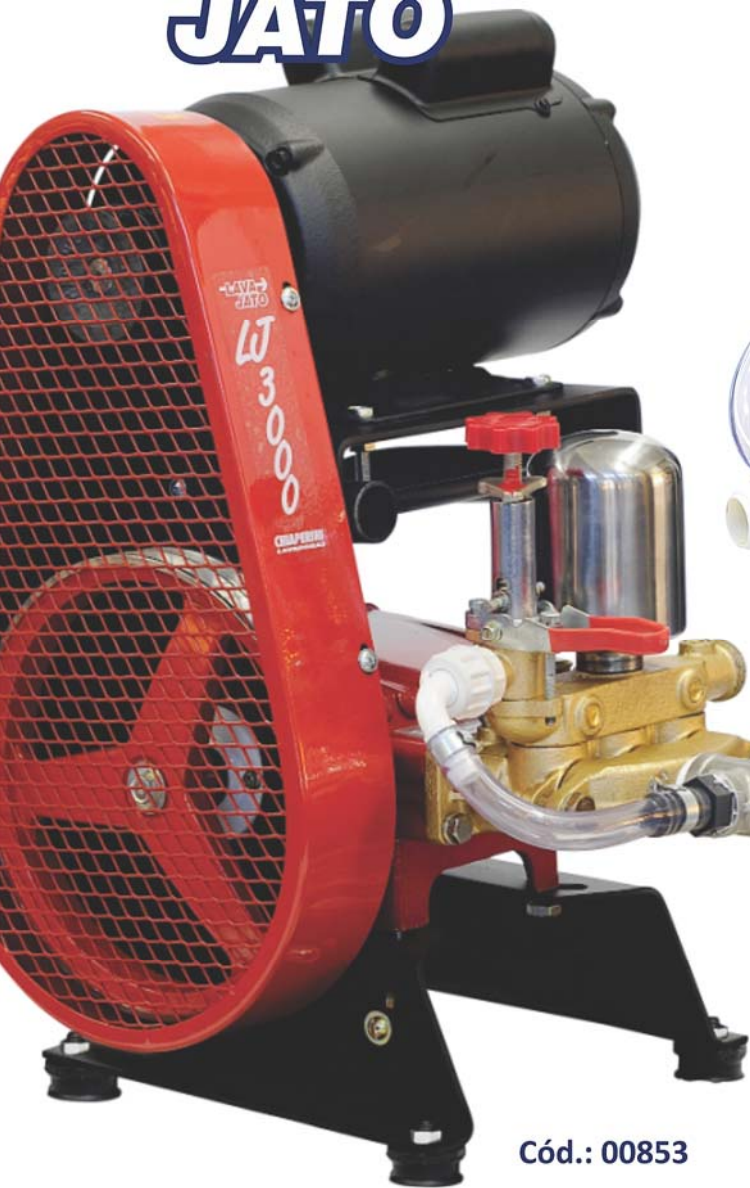

Cód.: 00853

## LJ 3000 FIXA - 2HP - 4P

Pressão máxima 300 lbf/pol<sup>2</sup> - Vazão 20 l/min

**Motor 127/220V sem ligação**

- CÓD. 00843 com motor mono com mangueira azul 1/2"
- CÓD. 00852 com motor mono com mangueira preta 3/8"
- CÓD. 00854 com motor mono sem mangueira com saída 1/2"
- CÓD. 00853 com motor mono sem mangueira com saída 3/8"

**Motor 220/380V sem ligação**

- CÓD. 00848 com motor tri com mangueira azul 1/2"
- CÓD. 00849 com motor tri com mangueira preta 3/8"
- CÓD. 00851 com motor tri sem mangueira com saída 1/2"
- CÓD. 00850 com motor tri sem mangueira com saída 3/8"

**Sem motor**

- CÓD. 00844 sem motor com mangueira azul 1/2"
- CÓD. 00845 sem motor com mangueira preta 3/8"
- CÓD. 00847 sem motor sem mangueira com saída 1/2"
- CÓD. 00846 sem motor sem mangueira com saída 3/8"



Cód.: 00892

## LJ 3100 FIXA - 3HP - 4P

Pressão máxima 400 lbf/pol<sup>2</sup> - Vazão 26 l/min

**Motor 127/220V sem ligação**

- CÓD. 00867 com motor mono com mangueira azul 1/2"
- CÓD. 00868 com motor mono com mangueira preta 3/8"
- CÓD. 00870 com motor mono sem mangueira com saída 1/2"
- CÓD. 00869 com motor mono sem mangueira com saída 3/8"

**Motor 220/380V sem ligação**

- CÓD. 19708 com motor tri com mangueira azul 1/2"
- CÓD. 19709 com motor tri com mangueira preta 3/8"
- CÓD. 19711 com motor tri sem mangueira com saída 1/2"
- CÓD. 19710 com motor tri sem mangueira com saída 3/8"

**Sem motor**

- CÓD. 00875 sem motor com mangueira azul 1/2"
- CÓD. 00876 sem motor com mangueira preta 3/8"
- CÓD. 00878 sem motor sem mangueira com saída 1/2"
- CÓD. 00877 sem motor sem mangueira com saída 3/8"

## LJ 7000 FIXA - 5HP - 4P - 220/380V

Pressão máxima 500 lbf/pol<sup>2</sup> - Vazão 45 l/min

**Motor sem ligação**

- CÓD. \*00891 com motor tri com mangueira azul 1/2"
- CÓD. \*00892 com motor tri sem mangueira

\*Motor fechado

**Sem motor**

- CÓD. 00893 sem motor com mangueira azul 1/2"
- CÓD. 00894 sem motor sem mangueira

Imagens meramente ilustrativas

CONSULTE NOSSO REPRESENTANTE OU  
**LIGUE AGORA**  
**(16) 3954-9400**

As Lavadoras Chiaperini LavaJato LJ 3000, LJ 3100 e LJ 7000 são para uso profissional! Elas são ideais para lavar veículos, implementos agrícolas, ambientes industriais, comerciais, rurais...



**LAVA JATO**

Cód.: 00861

**LJ 3000 MÓVEL - 2HP - 4P**  
 Pressão máxima 300 lbf/pol<sup>2</sup> - Vazão 20 l/min

- Motor 127/220V com ligação 220V**
- CÓD. 00855 com motor mono com mangueira azul 1/2"
  - CÓD. 00856 com motor mono com mangueira preta 3/8"
  - CÓD. 00858 com motor mono sem mangueira com saída 1/2"
  - CÓD. 00857 com motor mono sem mangueira com saída 3/8"
- Motor 220/380V com ligação 220V**
- CÓD. 00859 com motor tri com mangueira azul 1/2"
  - CÓD. 00860 com motor tri com mangueira preta 3/8"
  - CÓD. 00862 com motor tri sem mangueira com saída 1/2"
  - CÓD. 00861 com motor tri sem mangueira com saída 3/8"
- Motor 220/380V sem ligação**
- CÓD. 13988 com motor tri com mangueira azul 1/2"
  - CÓD. 13989 com motor tri com mangueira preta 3/8"
  - CÓD. 15991 com motor tri sem mangueira com saída 1/2"
  - CÓD. 13990 com motor tri sem mangueira com saída 3/8"
- Sem motor**
- CÓD. 00863 sem motor com mangueira azul 1/2"
  - CÓD. 00864 sem motor com mangueira preta 3/8"
  - CÓD. 00865 sem motor sem mangueira com saída 1/2"
  - CÓD. 00866 sem motor sem mangueira com saída 3/8"

**LJ 3100 MÓVEL - 3HP - 4P**  
 Pressão máxima 400 lbf/pol<sup>2</sup> - Vazão 26 l/min

- Motor 127/220V com ligação 220V**
- CÓD. 00880 com motor mono com mangueira azul 1/2"
  - CÓD. 00881 com motor mono com mangueira preta 3/8"
  - CÓD. 00883 com motor mono sem mangueira com saída 1/2"
  - CÓD. 00882 com motor mono sem mangueira com saída 3/8"
- Motor 220/380V com ligação 220V**
- CÓD. 19712 com motor tri com mangueira azul 1/2"
  - CÓD. 19713 com motor tri com mangueira preta 3/8"
  - CÓD. 19715 com motor tri sem mangueira com saída 1/2"
  - CÓD. 19714 com motor tri sem mangueira com saída 3/8"
- Motor 220/380V sem ligação**
- CÓD. 19717 com motor tri com mangueira azul 1/2"
  - CÓD. 19718 com motor tri com mangueira preta 3/8"
  - CÓD. 19719 com motor tri sem mangueira com saída 1/2"
  - CÓD. 19716 com motor tri sem mangueira com saída 3/8"
- Sem motor**
- CÓD. 00888 sem motor com mangueira azul 1/2"
  - CÓD. 00889 sem motor com mangueira preta 3/8"
  - CÓD. 00879 sem motor sem mangueira com saída 1/2"
  - CÓD. 00890 sem motor sem mangueira com saída 3/8"

Todas as Lavadoras acompanham Kit reparo:

- chave para reaperto das gaxetas
- conjunto de gaxetas
- conjunto de anéis raspadores
- conjunto de juntas para conector de mangueiras



Mangueiras com 10 metros e esguicho regulável.

CONSULTE NOSSO REPRESENTANTE OU  
**LIGUE AGORA**  
 ☎️ (16) 3954-9400

Imagens meramente ilustrativas

**A ferramenta do profissional!**



**CHIAPERINI**

# Pistolas de Pintura

**PARA AR DIRETO G3**



**CH AD-75**

Tipo Pressão AR DIRETO  
Bico 1,3 - Vazão 110 ml/min  
500 ml - 40 psi - 2,3 pcm  
CÓD: 00938

**SILVER GRAVIDADE**



**CH GR-35**

Tipo Gravidade Alta produção  
Bico 1,5 - Vazão 210-280 ml/min  
350 ml - 50 psi - 14 pcm  
CÓD: 07084



**CH HG-10**

Tipo Gravidade HVLP  
Bico 0,8 - Vazão 65-100 ml/min  
100 ml - 30/43 psi - 8 pcm  
CÓD: 07082

**GOLD GRAVIDADE**



**CH HG-60**

Tipo Gravidade HVLP  
Bico 1,4 - Vazão 100-250 ml/min  
600 ml - 30/43 psi - 14,5 pcm  
CÓD: 07083



**GOLD SUCCÃO**

**CH HS-100**

Tipo Sucção HVLP  
Bico 1,4 - Vazão 70-230 ml/min  
1000 ml - 30/43 psi - 6-10 pcm  
CÓD: 07086

**BLUE SUCCÃO**



**CH PP-12**

Tipo Sucção Alta produção  
Bico 1,5 - Vazão 160-240 ml/min  
1000 ml - 50 psi - 12,5 pcm  
CÓD: 07091

**SILVER SUCCÃO**



**CH PP-14**

Tipo Sucção Alta produção  
Bico 1,5 - Vazão 120-180 ml/min  
1000 ml - 50 psi - 14 pcm  
CÓD: 07085



**Kit - Bico para Pistola de Pintura**

Caixa c/ 5 un

CH HG-10 - 0,8mm

CÓD: 12769

CH HG-10 - 1mm

CÓD: 12770

CH HG-60 - 1,4mm

CÓD: 12771

CH HG-60 - 1,7mm

CÓD: 12772

CH HG-60 - 2mm

CÓD: 12773

CH HS-100 - 1,4mm

CÓD: 12766

CH HS-100 - 1,7mm

CÓD: 12767

CH HS-100 - 2mm

CÓD: 12768

CH GR-35 - 1,5mm

CÓD: 12764

CH GR-35 - 2mm

CÓD: 12765

CH PP-12 - 1,5mm

CÓD: 12762

CH PP-12 - 1,8mm

CÓD: 12760

CH PP-12 - 2,5mm

CÓD: 12761

CH PP-14 - 1,5mm

CÓD: 12759

CH PP-14 - 2mm

CÓD: 12763

CONSULTE NOSSO REPRESENTANTE OU  
**LIGUE AGORA**  
**(16) 3954-9400**



## Ferramentas Pneumáticas

### Grampeadores



Empunhadura emborrachada - Destreamento rápido - Saída de ar ajustável - Recarga prática - Trava de segurança - Alta produtividade

### CH G-22

**Grampeador**  
Capacidade do pente: 100 grampos  
Consumo de ar: 2 pcm  
Utiliza Grampo Tipo PCN  
CÓD: 04111

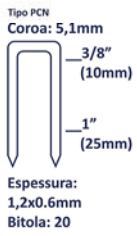

### CH G-25

**Grampeador**  
Capacidade do pente: 100 grampos  
Consumo de ar: 2 pcm  
Utiliza Grampo Tipo PCW  
CÓD: 04112

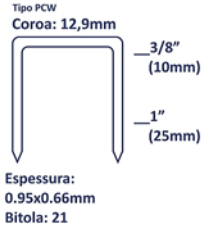

### CH G-16

**Grampeador**  
Capacidade do pente: 100 grampos  
Consumo de ar: 2 pcm  
Utiliza Grampo Tipo PCW  
CÓD: 07307



### Grampos em Barretes

CH G-22 - Embalagem c/ 5 caixas de 5.000 grampos  
Total: 25.000 grampos

CH G-25 / CH G-16 - Embalagem c/ 5 caixas de 5.000 grampos  
Total: 25.000 grampos

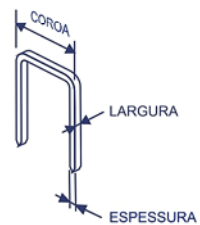
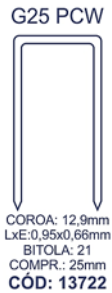
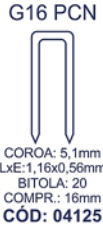
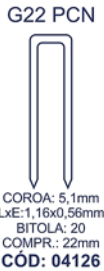
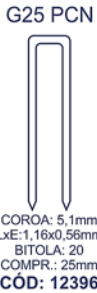

CONSULTE NOSSO REPRESENTANTE OU  
**LIGUE AGORA**  
**(16) 3954-9400**



## Ferramentas Pneumáticas

### Pinadores



Empunhadura emborrachada - Destramento rápido - Saída de ar ajustável - Recarga prática - Trava de segurança - Alta produtividade

### CH PI-50

**Pinador**  
 Capacidade do pente: 100 pinos  
 Consumo de ar: 2 pcm  
 Utiliza Pino Tipo F  
**CÓD: 04113**

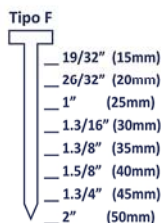

Cabeça: 2mm  
 Espessura:  
 1,26x1,05mm  
 Bitola: 18

### CH PI-64

**Pinador**  
 Capacidade do pente: 100 pinos  
 Consumo de ar: 3 pcm  
 Utiliza Pino Tipo T  
**CÓD: 04114**

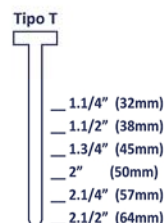

Cabeça: 2mm  
 Espessura:  
 1,60x1,40mm  
 Bitola: 16

### Pinos em Barretes

**CH PI-50 - Embalagem c/ 5 caixas de 5.000 pinos**  
**Total: 25.000 pinos**

**CH PI-64 - Embalagem c/ 5 caixas**  
**de 2.500 pinos**  
**Total: 12.500 pinos**

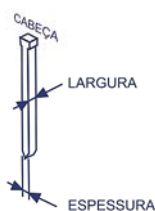
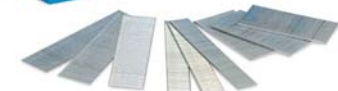

CONSULTE NOSSO REPRESENTANTE OU  
**LIGUE AGORA**  
**(16) 3954-9400**



## Ferramentas Pneumáticas

### Chaves de Impacto



#### CH I-100

Chave de Impacto 3/8"

Torque: 10 kgf.m

Consumo de ar: 3 pcm

CÓD: 00911



Rocking Dog

- ✓ Impacto Rocking Dog
- ✓ Entrada de ar giratória vertical
- ✓ Regulagem de torque
- ✓ Reversível



#### CH I-160

Chave de Impacto 3/8"

Torque: 16 kgf.m

Consumo de ar: 3 pcm

CÓD: 00912



Rocking Dog

- ✓ Impacto Rocking Dog
- ✓ Regulagem de torque
- ✓ Reversível
- ✓ Protetor de borracha traseiro



#### CH I-320K

Chave de Impacto 1/2"

Torque: 32 kgf.m

Consumo de ar: 5 pcm

CÓD: 00913



Rocking Dog

- ✓ Impacto Rocking Dog
- ✓ Regulagem de torque
- ✓ Reversível
- ✓ Protetor de borracha traseiro
- ✓ Kit com:
  - 10 Soquetes: 9, 10, 11, 13, 14, 17, 19, 22, 24 e 27 mm
  - 1 Prolongador
  - 1 Lubrificador de linha



#### CH I-320

Chave de Impacto 1/2"

Torque: 32 kgf.m

Consumo de ar: 5 pcm

CÓD: 00907



Rocking Dog

- ✓ Impacto Rocking Dog
- ✓ Regulagem de torque
- ✓ Reversível
- ✓ Protetor de borracha traseiro



#### CH I-360L

Chave de Impacto 1/2"

Torque: 36 kgf.m

Consumo de ar: 7 pcm

CÓD: 05503



Twin Hammer

- ✓ Impacto Twin Hammer
- ✓ 2 Regulagens de torque
- ✓ Ergonômica
- ✓ Reversível



#### CH I-520 MINI

Chave de Impacto 1/2"

Torque: 52 kgf.m

Consumo de ar: 3 pcm

Cód.: 19694



Twin Hammer

- ✓ Impacto Twin Hammer
- ✓ Regulagem de torque
- ✓ Ergonômica
- ✓ Reversível

**SUPER LEVE!**  
**APENAS 1,6kg**

CONSULTE NOSSO REPRESENTANTE OU  
**LIGUE AGORA**  
**1600 (16) 3954-9400**

## Ferramentas Pneumáticas

### Chaves de Impacto



#### CH I-580L

Chave de Impacto 1/2"

Torque: 58 kgf.m

Consumo de ar: 8 pcm

CÓD: 05504

- ✓ Impacto Twin Hammer
- ✓ 3 Regulagens de torque
- ✓ Ergonômica
- ✓ Reversível



Twin Hammer

#### CH S-7K

Kit Soquetes 1/2"

Kit com 7 soquetes sextavados

Aço Cromo-Molibidênio

Encaixe quadrado de 1/2"

Peso: 2,3 kg

Medidas:

17, 19, 21, 22,  
23, 24 e 27mm

CÓD: 10635



**RODA LIGA LEVE**

CONSULTE NOSSO REPRESENTANTE OU  
**LIGUE AGORA**  
**(16) 3954-9400**

#### CH I-680

Chave de Impacto 1/2"

Torque: 68 kgf.m

Consumo de ar: 4 pcm

CÓD: 05285

- ✓ Impacto Twin Hammer
- ✓ Reversível
- ✓ Regulagem de torque
- ✓ Ergonômica



Twin Hammer



#### PARA CHAVE DE IMPACTO

Kit Soquetes 1/2" CH S-10K

Kit com 10 soquetes sextavados

Aço Cromo-Vanádio

Encaixe quadrado de 1/2"

Peso: 0,9 kg

Medidas:

9, 10, 11, 13, 14, 17,  
19, 22, 24 e 27mm

CÓD: 05938



#### CH I-1200

Chave de Impacto 3/4"

Torque: 120 kgf.m

Consumo de ar: 6 pcm

CÓD: 10632

- ✓ Reversível
- ✓ Impacto Twin Hammer
- ✓ Regulagem de torque
- Kit com:  
2 Soquetes 32 e 33mm



Twin Hammer



#### PARA CHAVE DE IMPACTO

Kit Soquetes 3/4" CH S-8K

Kit com 8 soquetes sextavados

Aço Cromo-Molibidênio

Encaixe quadrado de 3/4"

Peso: 3 kg

Medidas: 26, 27, 29, 30,

32, 35, 36 e 38mm

CÓD: 05939





## Chaves de Impacto

## Ferramentas Pneumáticas



### CH I-2400

Chave de Impacto 1"

Torque: 240 kgf.m

Consumo de ar: 10 pcm

CÓD: 19693

### longa

- ✓ Reversível
  - ✓ Impacto Pinless
  - ✓ Extensão da bigorna 1" x 9"
  - ✓ Regulagem de torque
- Kit com:  
4 Soquetes 27, 30, 32 e 33mm

### CH I-3200

Chave de Impacto 1"

Torque: 320 kgf.m

Consumo de ar: 11 pcm

CÓD: 10633

### longa

- ✓ Reversível
  - ✓ Impacto Pinless
  - ✓ Extensão da bigorna 1" x 9"
  - ✓ Regulagem de torque
- Kit com:  
4 Soquetes 27, 30, 32 e 33mm



Pinless

### CH I-3200C

Chave de Impacto 1"

Torque: 320 kgf.m

Consumo de ar: 11 pcm

CÓD: 10634

### curta

- ✓ Reversível
  - ✓ Impacto Pinless
  - ✓ Extensão da bigorna 1" x 3"
  - ✓ Regulagem de torque
- Kit com:  
4 Soquetes 27, 30, 32 e 33mm



### PARA CHAVE DE IMPACTO

### Kit Soquetes 1" CH S-6K

Kit com 6 soquetes sextavados

Aço Cromo-Molibdênio

Encaixe quadrado de 1"

Peso: 4,9 kg

Medidas: 22, 24, 32, 35,

38 e 41mm

CÓD: 05940



CONSULTE NOSSO REPRESENTANTE OU  
**LIGUE AGORA**  
**(16) 3954-9400**



## Ferramentas Pneumáticas

### Chaves de Catraca

#### CH C-40

Chave de Catraca 1/4"  
Torque: 4 kgf.m  
Consumo de ar: 3 pcm  
CÓD: 00916



#### CH C-60

Chave de catraca 3/8"  
Torque: 6 kgf.m  
Consumo de ar: 4 pcm  
CÓD: 00917



#### CH C-70

Chave de catraca 1/2"  
Torque: 7 kgf.m  
Consumo de ar: 4 pcm  
CÓD: 00915  
✓ Reversível  
✓ Ergonômica

#### CH C-70K

Chave de catraca 1/2"  
Torque: 7 kgf.m  
Consumo de ar: 4 pcm  
CÓD: 00918

Kit com:  
7 soquetes (9, 10, 11, 13, 14, 17, 19 mm)  
2 prolongadores  
Adaptador de soquete giratório  
Pontas (1 fenda e 1 phillips)  
1 refil de óleo  
✓ Reversível  
✓ Ergonômica



### Tesoura Punção e Martelete

#### CH T-15

Tesoura Punção  
Diâmetro da tesoura: 5,9 mm  
Golpes: 3600 gpm  
Consumo de ar: 6 pcm  
CÓD: 07080

Espessura de corte:  
Aço - 1,2 mm  
Alumínio - 1,5 mm  
✓ Ergonômica  
✓ Corte retos ou curvos



#### CH M-19

Martelete  
Ponteira: Ø 10,2 mm  
Golpes: 3500 gpm  
Consumo de ar: 4,8 pcm  
CÓD: 07081  
1 Cinzel  
1 Talhadeira  
1 Talhadeira em "V"  
1 Talhadeira com chanfro  
✓ Ergonômica



ACOMPANHA  
KIT PINO MARTELETE  
Cód: 10858

CONSULTE NOSSO REPRESENTANTE OU  
**LIGUE AGORA**  
**0800 (16) 3954-9400**



## Ferramentas Pneumáticas

### Retíficas



#### CH R-25

Retífica 1/4"

Rotação s/carga: 25000 rpm

Consumo de ar: 4 pcm

CÓD: 10095

- ✓ Acompanha chaves para aperto da pinça
- ✓ Ergonômica



#### CH R-20B

Retífica 1/4"

Rotação s/carga: 22000 rpm

Consumo de ar: 4 pcm

CÓD: 07677

- ✓ Acompanha chaves para aperto da pinça
- ✓ Ergonômica



#### CH R-20L

Retífica 1/4"

Rotação s/carga: 20000 rpm

Consumo de ar: 4 pcm

CÓD: 07079

- ✓ Haste 5"
- ✓ Acompanha chaves para aperto da pinça
- ✓ Ergonômica



#### CH R-15K

Retífica 1/4"

Rotação s/carga: 22000 rpm

Consumo de ar: 4 pcm

CÓD: 00931

- ✓ Acompanha 10 pontas montadas
- ✓ Acompanha chaves para aperto da pinça



#### CH R-12K

Retífica 1/4"

Rotação s/carga: 20000 rpm

Consumo de ar: 4,5 pcm

CÓD: 00932

- ✓ 2 discos de corte
- ✓ Suporte para disco de corte
- ✓ Protetor para disco de corte
- ✓ 10 pontas montadas
- ✓ Kit chaves para aperto da pinça
- ✓ Ergonômica

CONSULTE NOSSO REPRESENTANTE OU  
**LIGUE AGORA**  
 ☎ (16) 3954-9400



## Ferramentas Pneumáticas

### Furadeiras



#### CH F-7L

Furadeira 1/2"  
 Rotação s/carga: 700 rpm  
 Consumo de ar: 4 pcm  
 CÓD: 07078

- ✓ Mandril de aperto rápido
- ✓ Empunhadura
- ✓ Ergonômica



#### CH F-18L

Furadeira 3/8"  
 Rotação s/carga: 1800 rpm  
 Consumo de ar: 4 pcm  
 CÓD: 07678

- ✓ Mandril de aperto rápido
- ✓ Ergonômica



#### CH F-25R

Furadeira 3/8"  
 Rotação s/carga: 2500 rpm  
 Consumo de ar: 3 pcm  
 CÓD: 00922

- ✓ Acompanha mandril e chave
- ✓ Ergonômica

#### CH F-180R

Furadeira 3/8"  
 Rotação s/carga: 18000 rpm  
 Consumo de ar: 4 pcm  
 CÓD: 00923

- ✓ Acompanha mandril e chave
- ✓ Ergonômica



#### CH F-25RB

Furadeira 3/8"  
 Rotação s/carga: 2500 rpm  
 Consumo de ar: 4 pcm  
 CÓD: 05269

- ✓ Mandril de aperto rápido
- ✓ Ergonômica



### Mandril de aperto rápido

### Calafetador e Parafusadeiras



#### CH CL-31

Calafetador  
 Capacidade: 310 ml  
 Consumo de ar: 9 pcm  
 CÓD: 07089

- ✓ Eficiente
- ✓ Ergonômico



#### CH P-11

Parafusadeira 1/4"  
 Torque: 3 kgf.m  
 Consumo de ar: 6 pcm  
 CÓD: 00920

- ✓ Impacto Double Hammer
- ✓ Reversível
- ✓ Acompanha ponta dupla (philips/fenda), espigão e alças de descanso

#### CH P-80K

Parafusadeira 1/4"  
 Torque: 2,2 kgf.m  
 Consumo de ar: 5 pcm  
 CÓD: 00919

- ✓ Impacto Double Hammer
- ✓ Reversível
- ✓ Oleador
- ✓ Maleta
- ✓ Acompanha ponta dupla (philips/fenda)



CONSULTE NOSSO REPRESENTANTE OU  
**LIGUE AGORA**  
 (16) 3954-9400



Double Hammer



## Ferramentas Pneumáticas

### Lixadeiras, Esmerilhadeira e Politrizes

#### CH O-15

#### ROQUITE

Lixadeira Roto Orbital  
Rotação s/ carga: 9000  
Consumo de ar: 4 pcm

CÓD: 00926 - 5"

CÓD: 00927 - 6"

## ORBITAL

Acompanha Kit Aspiração

- ✓ Base de velcro
- ✓ Mangueira, chaves e coletor de pó



**Kit Aspiração**  
Kit para Lixadeira Roto Orbital CH O-15



CÓD: 04704

Caixa c/ 5 un

**Base 5" c/ Velcro**

Base de 5" e 6" para Lixadeira Roto Orbital CH O-15



CÓD: 04701

Caixa c/ 10 un

**Base 6" c/ Velcro**



CÓD: 04303

Caixa c/ 10 un



#### CH O-50

#### Lixadeira Retangular Orbital 6"

Rotação s/ carga: 5000  
Consumo de ar: 6 pcm  
CÓD: 00929

- ✓ Com base de borracha e garras para fixação de lixas

#### Base 6" Retangular

Base para Lixadeira Retangular Orbital CH O-50



CÓD: 04703

Caixa c/ 10 un



#### CH E-10A

#### Esmerilhadeira Angular 5"

Rotação s/ carga: 10000  
Consumo de ar: 6 pcm

CÓD: 00936

- ✓ Acompanha chaves para troca do disco

CONSULTE NOSSO REPRESENTANTE OU  
**LIGUE AGORA**  
**(16) 3954-9400**





**Ferramentas Pneumáticas**

**Lixadeiras, Esmerilhadeira e Politrizes**



**CH PL-25**

Politriz 7"

Rotação s/ carga: 2500  
Consumo de ar: 12 pcm  
CÓD: 00925

- ✓ Acompanha chaves
- ✓ Disco de borracha

**Disco 7" Politriz**



Disco para CH PL-25

CÓD: 06918

Caixa c/ 5 un

**Boina Lã 7"**



Boina de lã para CH PL-25

CÓD: 06917

Caixa c/ 10 un



**CH L-18L**

Lixadeira de Alta Rotação  
Rotação s/ carga: 18000  
Consumo de ar: 4 pcm

CÓD: 12398

- ✓ Acompanha 3 discos: 3" - 4.1/2" - 5.1/2" para suporte de lixas
- ✓ Chaves

**CH L-75**

Lixadeira 6"

Rotação s/ carga: 10000  
Consumo de ar: 4 pcm  
CÓD: 00930

- ✓ Acompanha disco de 6" de borracha
- ✓ Com velcro



CONSULTE NOSSO REPRESENTANTE OU  
**LIGUE AGORA**  
**(16) 3954-9400**



**Ferramentas Pneumáticas**

**Politriz e Serras Mármore**

**A ÚMIDO**



**CH U-45**

**Lixadeira/Politriz a Úmido 5" e 7"**

(disco não incluso)

Rotação s/ carga: 4500

Consumo de ar: 12 pcm

CÓD: 05937

- ✓ Parafuso M14x2
- ✓ Reduz a dispersão de pó
- ✓ Distribuição de água centralizada e regulável

**A ÚMIDO**



**CH SM-11**

**Serra Mármore a Úmido 5"**

Rotação s/ carga: 11000

Consumo de ar: 6 pcm

CÓD: 05943

**A ÚMIDO**



**CH U-60**

Lixadeira/Politriz a Úmido

Rotação s/ carga: 6000

Consumo de ar: 6 pcm

CÓD: 05942

- ✓ Ergonômica
- ✓ Sistema de umidificação central e interna
- ✓ Distribuição uniforme da água
- ✓ Alta performance
- ✓ Parafuso M14x2

CONSULTE NOSSO REPRESENTANTE OU  
**LIGUE AGORA**  
 ☎ (16) 3954-9400



## REGULADOR DE PRESSÃO DRENO SEMIAUTOMÁTICO



# 13 bar

FILTRO REGULADOR LUBRIFICADOR

FILTRO REGULADOR

## Calibrador com Inflador CH CA-220

Escala: 0 a 220 psi  
Entrada de ar: 1/4"  
Mangueira Flexível  
Peso: 0,4 kg



CÓD.: 07087

Caixa c/ 10 un

## Calibrador tipo caneta

Caixa c/ 10 un



CÓD.: 04745 - 7 a 50 psi

CÓD.: 04746 - 15 a 120 psi

## Filtro Regulador Lubrificador

CH FRL-13

CÓD.: 05936

Entrada de ar: 1/2"  
Peso: 1,7 kg  
Pressão máx. entrada: 188 lbf/pol<sup>2</sup> (psi) - 13 kgf/cm<sup>2</sup>  
Pressão máx. saída: 150 lbf/pol<sup>2</sup> (psi) - 10 kgf/cm<sup>2</sup>  
Temperatura de trabalho: 5 - 60°C  
Vazão: 4000 l/min  
Material do copo: PC  
Elemento filtrante: 25 µm  
Medida: 170x90x270

CH FRL-6

CÓD.: 05935

Entrada de ar: 1/4"  
Peso: 0,8 kg  
Pressão máx. entrada: 188 lbf/pol<sup>2</sup> (psi) - 13 kgf/cm<sup>2</sup>  
Pressão máx. saída: 150 lbf/pol<sup>2</sup> (psi) - 10 kgf/cm<sup>2</sup>  
Temperatura de trabalho: 5 - 60°C  
Vazão: 2000 l/min  
Material do copo: PC  
Elemento filtrante: 25 µm  
Medida: 125x72x220

## Filtro Regulador

CH FR-13

CÓD.: 05934

Entrada de ar: 1/2"  
Peso: 1,1 kg  
Pressão máx. entrada: 188 lbf/pol<sup>2</sup> (psi) - 13 kgf/cm<sup>2</sup>  
Pressão máx. saída: 150 lbf/pol<sup>2</sup> (psi) - 10 kgf/cm<sup>2</sup>  
Temperatura de trabalho: 5 - 60°C  
Vazão: 4000 l/min  
Material do copo: PC  
Elemento filtrante: 25 µm  
Medida: 309x79x79

CH FR-6

CÓD.: 05933

Entrada de ar: 1/4"  
Peso: 0,6 kg  
Pressão máx. entrada: 188 lbf/pol<sup>2</sup> (psi) - 13 kgf/cm<sup>2</sup>  
Pressão máx. saída: 150 lbf/pol<sup>2</sup> (psi) - 10 kgf/cm<sup>2</sup>  
Temperatura de trabalho: 5 - 60°C  
Vazão: 2000 l/min  
Material do copo: PC  
Elemento filtrante: 25 µm  
Medida: 255x60x60



## Engraxadeira Pneumática e Manual CH EP-45

Sistema pneumático  
Gatilho alavanca p/ uso manual  
Tubo rígido  
Tubo flexível  
Engate rápido  
Conector  
Alta resistência, conectores inclusos, capacidade do tubo de 450 ml, pressão de trabalho 30 - 90 psi e consumo de ar instantâneo de 10 pcm. Entrada de ar 1/4"  
Peso 1,3 kg

CÓD.: 13708 unitário

CÓD.: 07077 cx. 5 un

## Pulverizador CH PV-9

Caneca: 900ml  
Bico: Ø 4,5 mm  
Pressão de operação: 50 lbf.pol<sup>2</sup>  
Consumo de ar: 12 pcm  
Entrada de ar: 1/4"  
Peso: 0,5 kg  
Medida: 425x170x110

✓ Caneca em alumínio  
✓ Ergonômico

CÓD.: 07088



## Pino Conector 3/8" c/ rosca 1/4" NPT macho

CÓD.: 09777 Caixa c/ 12 un

## Pino Conector 3/8" c/ rosca 1/4" BSP macho

CÓD.: 09773 Caixa c/ 12 un

## Pino Conector 3/8" c/ rosca 1/4" NPT fêmea

CÓD.: 09778 Caixa c/ 12 un



## Engate Rápido 3/8" c/ rosca 1/4" NPT fêmea

CÓD.: 09780 Caixa c/ 12 un

## Engate Rápido 3/8" c/ rosca 1/4" NPT macho

CÓD.: 09779 Caixa c/ 12 un

## Engate Rápido 3/8" c/ rosca 1/4" BSP fêmea

CÓD.: 09776 Caixa c/ 12 un



CONSULTE NOSSO REPRESENTANTE OU  
**LIGUE AGORA**  
**161 3954-9400**

MAIOR EFICIÊNCIA EM SUAS FERRAMENTAS PNEUMÁTICAS



**CHIAPERINI**

O compressor como ele deve ser!

Motocompressores **Linha Hobby**

Ideal para usar em casa, no carro, no acampamento....



Motocompressor  
**MC 7.6/24-2HP-2P**

1 estágio - 120 lbf/pol<sup>2</sup>

CÓD. 00779 sem kit - 127V

CÓD. 00781 sem kit - 220V

CÓD. 00778 com kit - 127V

CÓD. 00780 com kit - 220V

Kit Ar Hobby: Inflador, Bico de limpeza, Calibrador de pressão, Pistola de pintura e Mangueira.



Motocompressor  
**MC 5BV/8-1.5HP**

1 estágio - 120 lbf/pol<sup>2</sup>

CÓD. 16205 BIVOLT

**Bivolt**  
**127-220V**

(chave seletora de tensão)

Kit: Pistola de Pintura Gravidade, Mangueira de 5 metros, Bico de Limpeza, Medidor de Pressão Digital, Bico de encher pneu, Conector Engate Rápido para bico de encher pneu.

**Bivolt**  
**127-220V**

(chave seletora de tensão)



Motocompressor  
**MC 8.5BV/25-2HP-2P-Bivolt**

1 estágio - 120 lbf/pol<sup>2</sup>

CÓD. 05435 sem kit

CÓD. 05434 com kit



Motocompressor  
**Ar Direto G3 1/3HP-4P**

1 estágio - 40 lbf/pol<sup>2</sup>

CÓD. 00786 compressor c/ kit

**Bivolt**  
**127-220V**

(chave seletora de tensão)

Kit: Inflador, Bico de limpeza, Calibrador de pressão, Pistola de pintura CH AD-75, Filtro de Espuma e Mangueira.

CONSULTE NOSSO REPRESENTANTE OU  
**LIGUE AGORA**  
**(16) 3954-9400**



Imagens meramente ilustrativas



**CHIAPERINI**

**PINTA FACIL 500W** Pistola Pulverizadora Elétrica



CÓD. 14837 127V unitário

CÓD. 18617 127V cx. 4 un

CÓD. 16170 220V unitário

CÓD. 18618 220V cx. 4 un



**ACESSÓRIOS:** Caneca 700 ml, Mangueira 1,8m, Alça para transporte, Funil para teste de viscosidade e Bico conector para limpar e inflar



**Bico de Limpeza c/ Gatilho e 5m Mangueira espiral**

CÓD. 13707 unitário

CÓD. 07090 cx. 6 un

## Linha **KIT AR**

*O seu dia a dia ainda mais prático com kit de acessórios para serviços rotineiros!*



**KIT PINTURA 2P**

CÓD. 20482 unitário

CÓD. 19253 cx. 5 un

**BLISTER PARA:**  
✓ BALCÃO  
✓ GÔNDOLA



**KIT AR HOBBY**

CÓD. 00990 unitário

CÓD. 13157 cx. 3 un

CÓD. 13156 cx. 12 un



**KIT AR 5P**

CÓD. 00986 unitário

CÓD. 18410 cx. 5 un



**KIT AR 5PB**

CÓD. 00987 unitário

CÓD. 18411 cx. 5 un

CONSULTE NOSSO REPRESENTANTE OU  
**LIGUE AGORA**  
**(16) 3954-9400**

Os motocompressores Ar Direto 12V e Ar Direto 12V Multifuncional facilitam o seu dia-a-dia na hora de encher bôias, bolas, pneus de carros e bicicletas. Com lanternas em LED garantem a economia de energia e ajudam em momentos de emergência ou até mesmo em acampamentos!

## AR Direto 12V advanced

### COMPONENTES

- Lanterna em LED
- Indicador de pressão para calibragem
- Corpo em plástico e alumínio
- Mangueira de ar de 1m
- Bolsa personalizada
- Pés emborrachados
- Kit de bicos de encher bola, colchão, bôia e muito mais!
- Cabo elétrico 2,5 metros



Pressão máx.:  
150psi  
Tensão 12V

Cód: 16727  
**unitário**

Cód: 14080  
**cx. 8 un**



## AR Direto 12V Multifuncional

### COMPONENTES

- Lanterna em LED com 4 estágios  
3 estágios para iluminação e 1 para atenção
- Lanterna em LED a pilha - 3xAAA
- Indicador de pressão para calibragem
- Corpo em plástico e alumínio
- Mangueira de ar de 1m
- Bolsa personalizada
- Pés emborrachados
- Kit de bicos de encher bola, colchão, bôia e muito mais!
- Cabo elétrico 3 metros



Pressão máx.:  
150psi  
Tensão 12V  
Pilhas: 3 AAA

Cód: 16728  
**unitário**

Cód: 14088  
**cx. 6 un**



\*O tempo de enchimento de 3 minutos é indicado para pneus modelo 165/70/R13 enchendo de 0 até 28lbs/pol² (PSI). Dependendo de marcas, modelos de pneus e da temperatura ambiente este período de enchimento poderá ser alterado para mais ou para menos.

## KIT AUTO ASPIRADOR 12V

### ACESSÓRIOS

- Aspirador de pó 12V
- Bico prolongador
- Pano para limpeza em microfibra
- Espanador de pó em microfibra
- Esponja em chamois (camurça)
- Cabo elétrico 12V com 2,6m
- Bolsa personalizada



Cód: 14155  
**unitário**

Cód: 17142  
**cx. 4 un**

Cód: 17141  
**cx. 12 un**

Compacto, ergonômico e com bolsa personalizada para guardar seus acessórios.

É prático e fácil de usar, pois conta com sistema de acionamento liga/desliga, bico prolongador para aspiração de sujeiras em cantos e frestas, compartimento de pó e filtro lavável que facilitam a limpeza do seu aparelho.

Além de todas estas vantagens ele ainda vem acompanhado de pano em microfibra, espanador e esponja para deixar seu veículo limpo por completo a qualquer hora e em qualquer lugar!

CONSULTE NOSSO REPRESENTANTE OU  
**LIGUE AGORA**  
**(16) 3954-9400**

Compressores **Linha Odontológica** - 120 lbf/pol<sup>2</sup>  
Ideal para consultórios odontológicos....

**Bivolt**  
**127-220V**  
(chave seletora de tensão)



**MAIS SILENCIOSO**

**TODOS OS MODELOS ACOMPANHAM VIBRALESS**



**MC 5 BPO - 30L - 1HP - 4P**

1 estágio - 120 lbf/pol<sup>2</sup>  
**2 Cilindros Vertical**  
CÓD. 11810 Bivolt 127V/220V  
CÓD. 18315 uni. compressora



**MC 10 BPO RV - 30L - 2HP - 4P**

1 estágio - 120 lbf/pol<sup>2</sup>  
**2 Cilindros Vertical**  
CÓD. 20632 127V      CÓD. 20626 uni. compressora  
CÓD. 20633 220V      CÓD. 20627 uni. compressora



**MC 6 BPV RV - 30L - 1HP - 4P**

1 estágio - 120 lbf/pol<sup>2</sup>  
**2 Cilindros em V - Motor ligado em 220V**  
CÓD. 00775 monofásico      CÓD. 14739 uni. compressora  
127/220V

**MC 6 BPV RV - 60L - 1HP - 4P**

1 estágio - 120 lbf/pol<sup>2</sup>  
**2 Cilindros em V - Motor ligado em 220V**  
CÓD. 00776 monofásico 127/220V



**MC 12 BPV - 150L - 2x1HP - 4P**

1 estágio - 120 lbf/pol<sup>2</sup>  
**2x2 Cilindros em V - Motor ligado em 220V**  
CÓD. 00784 monofásico 127/220V

CONSULTE NOSSO REPRESENTANTE OU  
**LIGUE AGORA**  
**(16) 3954-9400**



### Compressor Profissional!

### Média Pressão - 140 lbf/pol<sup>2</sup>

Ideal para prestadores de serviços, auto centers, serralherias, chácaras....



### 10/110 RED - 110L - 2HP - 2P

1 estágio - 140 lbf/pol<sup>2</sup>

**2 Cilindros em V**

**Linha Red**

CÓD. 19195 monofásico (aberto)

CÓD. 19751 trifásico (aberto)

### 10/150 RED - 150L - 2HP - 2P

1 estágio - 140 lbf/pol<sup>2</sup>

**2 Cilindros em V**

CÓD. 19607 monofásico (aberto)

CÓD. 19752 trifásico (aberto)



**Bivolt**  
**127-220V**  
(chave seletora de tensão)

### 10SS - 110L - 2HP - 2P

1 estágio - 140 lbf/pol<sup>2</sup>

**Móvel com roda e alça**

**Linha Super Série**

**2 Cilindros em V**

CÓD. 15459 monofásico



### 10 MPI - 110L - 2HP - 2P

**Linha MPI**

1 estágio - 140 lbf/pol<sup>2</sup>

**1 Cilindro Vertical Duplo - 2 pistões**

CÓD. 00766 trifásico (aberto)

CÓD. 00765 monofásico (aberto)

CÓD. 00761 uni. compressora

CÓD. 00767 s/ motor

### 10 MPI - 150L - 2HP - 2P

1 estágio - 140 lbf/pol<sup>2</sup>

**1 Cilindro Vertical Duplo - 2 pistões**

CÓD. 00769 trifásico

CÓD. 00768 monofásico (aberto)

CÓD. 00770 s/ motor



### TOP 10 MPV - 110L - 2HP - 2P

1 estágio - 140 lbf/pol<sup>2</sup>

**2 Cilindros em V**

**Linha TOP**

CÓD. 09805 trifásico (aberto)

CÓD. 09804 monofásico (aberto)

CÓD. 09327 uni. compressora

CÓD. 09806 s/ motor

### TOP 10 MPV - 150L - 2HP - 2P

1 estágio - 140 lbf/pol<sup>2</sup>

**2 Cilindros em V**

CÓD. 17073 trifásico (aberto)

CÓD. 16786 monofásico (aberto)

CÓD. 17074 s/ motor

CONSULTE NOSSO REPRESENTANTE OU  
**LIGUE AGORA**  
**(16) 3954-9400**





Compressores **Linha Baixa Pressão** - 120 lbf/pol<sup>2</sup>  
Ideal para prestadores de serviços como pintores e artesões  
e para os pequenos empresários como os marceneiros, borracheiros...

**Bivolt**  
**127-220V**

(chave seletora de tensão)



### Linha Profissional Leve

**CJ 7.4 - 28L - 1,5HP - 2P - Bivolt**

1 estágio - 120 lbf/pol<sup>2</sup>

**1 Cilindro Vertical**

CÓD. 07281 sem kit

CÓD. 07282 com kit

CÓD. 07284

CÓD. 07283 s/ motor s/ kit

uni. compressora

Kit Ar Hobby: Inflador, Bico de limpeza, Calibrador de pressão, Pistola de pintura e Mangueira.



### Linha Profissional BPV

**CJ 5.2 BPV - 70L - 1HP - 2P**

1 estágio - 120 lbf/pol<sup>2</sup>

**2 Cilindros em V**

CÓD. 00606 trifásico

CÓD. 00605 monofásico

CÓD. 00594 uni. compressora

CÓD. 00607 s/ motor

**CJ 5.2 BPV - 110L - 1HP - 2P**

1 estágio - 120 lbf/pol<sup>2</sup>

**2 Cilindros em V**

CÓD. 00612 trifásico

CÓD. 00611 monofásico

CÓD. 00613 s/ motor



**CJ 10 BPV - 150L - 2HP - 2P**

1 estágio - 120 lbf/pol<sup>2</sup>

**2 Cilindros em V**

CÓD. 00629 trifásico

CÓD. 00628 monofásico

CÓD. 00596 uni. compressora

CÓD. 00630 s/ motor

### Linha Profissional BPV



### Linha Profissional Compacta Mais

**CJ 10+ BPV - 110L - 2HP - 2P**

1 estágio - 120 lbf/pol<sup>2</sup>

**2 Cilindros em V**

CÓD. 00643 trifásico

CÓD. 00641 monofásico

CÓD. 00645 s/ motor

**CJ 10+ BPV - 150L - 2HP - 2P**

1 estágio - 120 lbf/pol<sup>2</sup>

**2 Cilindros em V**

CÓD. 00647 trifásico

CÓD. 00646 monofásico

CÓD. 00648 s/ motor

CÓD. 00597 uni. compressora

CONSULTE NOSSO REPRESENTANTE OU  
**LIGUE AGORA**  
**(16) 3954-9400**



**CHIAPERINI**

O compressor como ele deve ser!

Compressores **Linha Média Pressão - 140 lbf/pol<sup>2</sup>**

Ideal para prestadores de serviços auto centers  
serralherias, chácaras....

**Bivolt**  
**127-220V**

(chave seletora de tensão)



**6 MPI - 70L - 1,5HP - 2P**

1 estágio - 140 lbf/pol<sup>2</sup>

**1 Cilindro Vertical**

CÓD. 00763 monofásico (aberto)

CÓD. 09795 s/ motor

CÓD. 00760 uni. compressora

**Linha MPI**

**6 MPI - 110L - 1,5HP - 2P**

1 estágio - 140 lbf/pol<sup>2</sup>

**1 Cilindro Vertical**

CÓD. 00764 monofásico (aberto)

CÓD. 09797 s/ motor



**10 MPI - 110L - 2HP - 2P**

1 estágio - 140 lbf/pol<sup>2</sup>

**1 Cilindro Vertical Duplo - 2 pistões**

**Linha MPI**

CÓD. 00766 trifásico (aberto)

CÓD. 00765 monofásico (aberto)

CÓD. 00761 uni. compressora

CÓD. 00767 s/ motor

**10 MPI - 150L - 2HP - 2P**

1 estágio - 140 lbf/pol<sup>2</sup>

**1 Cilindro Vertical Duplo - 2 pistões**

CÓD. 00769 trifásico

CÓD. 00768 monofásico (aberto)

CÓD. 00770 s/ motor



**20 MPI - 200L - 5HP - 2P**

1 estágio - 140 lbf/pol<sup>2</sup>

**1 Cilindro Vertical Duplo - 2 pistões**

CÓD. 04038 trifásico (aberto)

CÓD. 00762 uni. compressora

CÓD. 09793 s/ motor

**Linha MPI**

Amortecedores de vibração

**VIBRALESS**  
**CH VL-320**

CÓD. 04017



**Óleo Mineral**  
**Compressor Pistão**

CÓD. 05517

ÓLEO COMPRESSOR CHIAPERINI (24X1L)

CÓD. 20317

ÓLEO COMPRESSOR CHIAPERINI (12X1L)

CONSULTE NOSSO REPRESENTANTE OU  
**LIGUE AGORA**  
**0800 (16) 3954-9400**



### Compressores **Linha Média Pressão** - 140 lbf/pol<sup>2</sup>

Ideal para prestadores de serviços auto centers  
serralherias, chácaras....



**TOP 10 MPV - 110L-2HP-2P**  
 1 estágio - 140 lbf/pol<sup>2</sup>  
**2 Cilindros em V**  
 Cód. 09805 trifásico (aberto)      Cód. 09804 monofásico (aberto)  
 Cód. 09327 uni. compressora      Cód. 09806 s/ motor

**TOP 10 MPV - 150L-2HP-2P**  
 1 estágio - 140 lbf/pol<sup>2</sup>  
**2 Cilindros em V**  
 Cód. 17073 trifásico (aberto)      Cód. 16786 monofásico (aberto)  
 Cód. 17074 s/ motor



**TOP 15 MP3V - 150L-3HP-2P**  
 1 estágio - 140 lbf/pol<sup>2</sup>  
**3 Cilindros em V**  
 Cód. 17075 trifásico (aberto)      Cód. 16787 monofásico (aberto)  
 Cód. 09328 uni. compressora      Cód. 17076 s/ motor

**TOP 15 MP3V - 200L-3HP-2P**  
 1 estágio - 140 lbf/pol<sup>2</sup>  
**3 Cilindros em V**  
 Cód. 09809 trifásico (aberto)      Cód. 09810 monofásico (aberto)  
 Cód. 09814 s/ motor



**TOP 20 MPV - 200L-5HP-2P**  
 1 estágio - 140 lbf/pol<sup>2</sup>  
**2 Cilindros em V**  
 Cód. 09807 trifásico (aberto)      Cód. 09813 monofásico (fechado)  
 Cód. 09808 s/ motor      Cód. 09611 uni. compressora

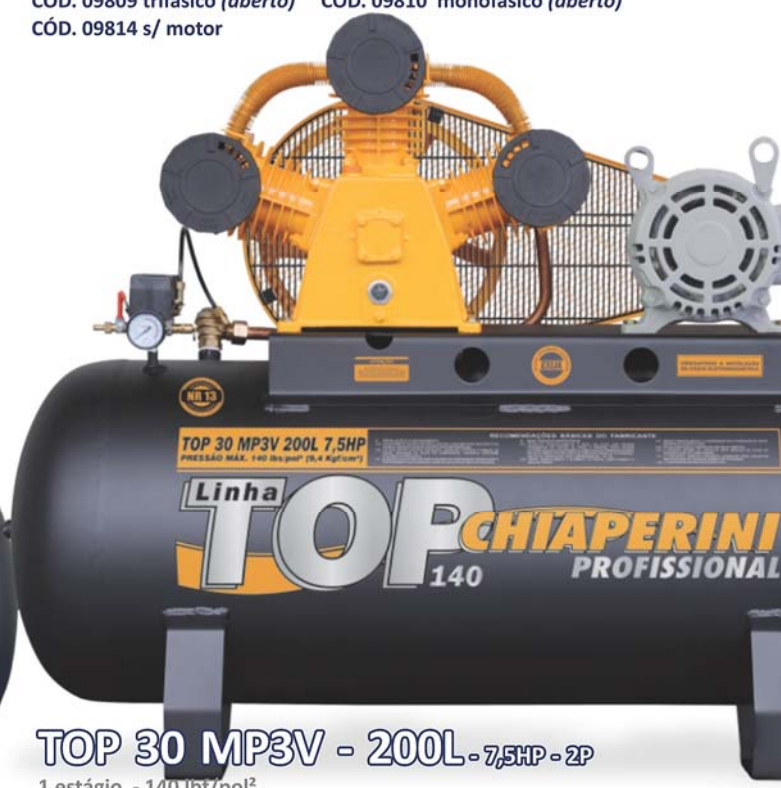

**TOP 30 MP3V - 200L-7,5HP-2P**  
 1 estágio - 140 lbf/pol<sup>2</sup>  
**3 Cilindros em V**  
 Cód. 09811 trifásico (aberto)      Cód. 09812 s/ motor  
 Cód. 09610 uni. compressora

CONSULTE NOSSO REPRESENTANTE OU  
**LIGUE AGORA**  
**(16) 3954-9400**



**CHIAPERINI**

O compressor como ele deve ser!

Compressores **Linha Alta Pressão** - 175 lbf/pol<sup>2</sup>

Ideal para empresas de médio e grande porte,  
oficinas mecânicas, postos de serviços....



**TOP 15 APV - 200L - 3HP - 2P**

2 estágios - 175 lbf/pol<sup>2</sup>

**2 Cilindros em V**

**Linha TOP**

- CÓD. 10704 trifásico (aberto)
- CÓD. 12948 monofásico (aberto)
- CÓD. 10705 s/ motor
- CÓD. 10100 uni. compressora

**Linha Industrial Mais**

**CJ 20+ APV - 200L**  
5HP - 2P

2 estágios - 175 lbf/pol<sup>2</sup>

**2 Cilindros em V**

- CÓD. 00688 trifásico (aberto)
- CÓD. 00687 monofásico (fechado)
- CÓD. 00689 s/ motor
- CÓD. 00665 uni. compressora

**CJ 20+ APV - 250L**  
5HP - 2P

2 estágios - 175 lbf/pol<sup>2</sup>

**2 Cilindros em V**

- CÓD. 00690 trifásico (aberto)
- CÓD. 00691 s/ motor
- CÓD. 00665 uni. compressora

CONSULTE NOSSO REPRESENTANTE OU  
**LIGUE AGORA**  
**(16) 3954-9400**



**CJ 15+ APV - 200L - 3HP - 2P**

2 estágios - 175 lbf/pol<sup>2</sup>

**2 Cilindros em V**

**Linha Industrial Mais**

- CÓD. 00679 trifásico (aberto)
- CÓD. 00664 uni. compressora
- CÓD. 00678 monofásico (aberto)
- CÓD. 00680 s/ motor





**CHIAPERINI**

O compressor como ele deve ser!

Compressores **Linha Alta Pressão** - 175 lbf/pol<sup>2</sup>

Ideal para empresas de médio e grande porte,  
oficinas mecânicas, postos de serviços....



**CJ 30 APV - 250L - 7.5HP - 2P**

2 estágios - 175 lbf/pol<sup>2</sup>

**2 Cilindros em V Linha Super Industrial**

CÓD. 00702 trifásico (aberto) CÓD. 00703 s/motor

CÓD. 00667 uni. compressora



**CJ 40+ APV - 360L - 10HP - 2P**

2 estágios - 175 lbf/pol<sup>2</sup>

**2 Cilindros em V Linha Industrial Mais**

CÓD. 00708 trifásico (aberto) CÓD. 00709 s/motor

CÓD. 00668 uni. compressora



**CJ 60+ AP3V - 425L - 15HP - 2P**

2 estágios - 175 lbf/pol<sup>2</sup>

**3 Cilindros em V Linha Industrial Mais**

CÓD. 00757 trifásico (aberto) CÓD. 00758 s/motor

CÓD. 00737 uni. compressora



**CJ 80 APW - 425L - 20HP - 2P**

2 estágios - 175 lbf/pol<sup>2</sup>

**5 Cilindros em W**

**Linha Super Industrial**

CÓD. 00728 trifásico (fechado) CÓD. 00714 uni. compressora

CÓD. 00729 s/motor

\* Serviço Contínuo - Comando por válvula piloto  
e válvula canhão de descarga

CONSULTE NOSSO REPRESENTANTE OU  
**LIGUE AGORA**  
**(16) 3954-9400**



Compressores **Linha Alta Pressão** - 175 lbf/pol<sup>2</sup>

Ideal para empresas de médio e grande porte, oficinas mecânicas, postos de serviços....



**CJ 25 APV - 250L - 5HP - 2P**  
 2 estágios - 175 lbf/pol<sup>2</sup>  
**2 Cilindros em V**  
 Cód. 00696 trifásico (aberto)  
 Cód. 00697 s/ motor

**Linha Industrial**  
 Cód. 13525 monofásico (fechado)  
 Cód. 00666 uni. compressora



**CJ 40 AP3V - 360L - 10HP - 4P**  
 2 estágios - 175 lbf/pol<sup>2</sup>  
**3 Cilindros em V**  
 Cód. 04301 trifásico (fechado)  
 Cód. 09109 trifásico contínuo (fechado)  
 Cód. 00745 s/ motor  
 Cód. 00744 s/ motor contínuo

**Linha Industrial**



**CJ 60 APW - 360L - 15HP - 4P**  
 2 estágios - 175 lbf/pol<sup>2</sup>  
**5 Cilindros em W**  
 Cód. 03998 trifásico (fechado)  
 Cód. 09108 s/ motor

**Linha Industrial**  
 Cód. 00721 trifásico - contínuo (fechado)  
 Cód. 09107 s/ motor contínuo

**CJ 40 AP3V - 425L - 10HP - 4P**  
 2 estágios - 175 lbf/pol<sup>2</sup>  
**3 Cilindros em V**  
 Cód. 00748 trifásico (fechado)  
 Cód. 00747 trifásico contínuo (fechado)  
 Cód. 00736 uni. compressora  
 Cód. 00750 s/ motor  
 Cód. 00749 s/ motor contínuo

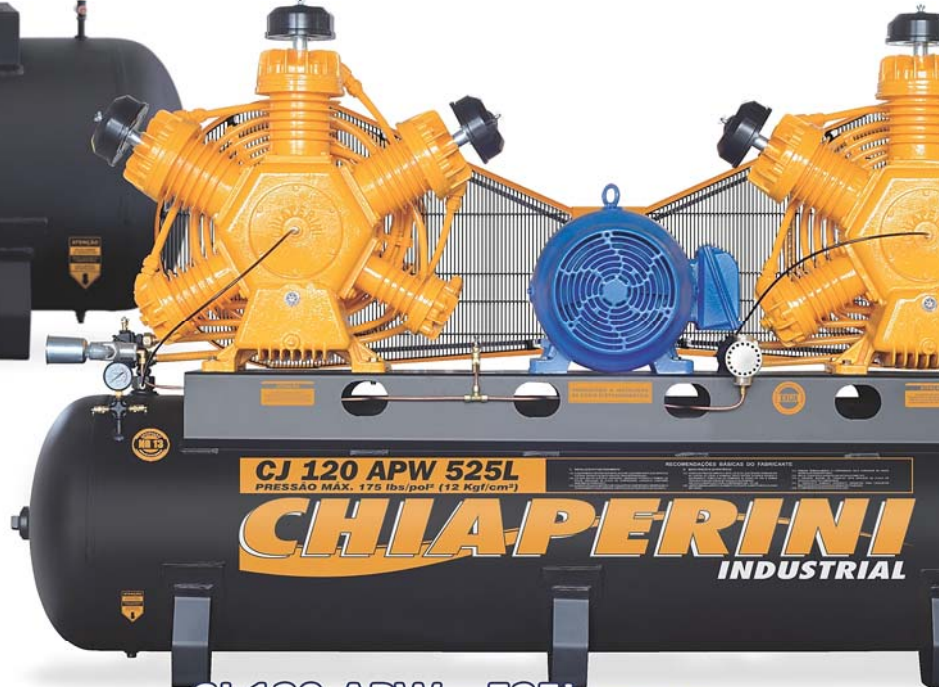

**CJ 60 APW - 425L - 15HP - 4P**  
 2 estágios - 175 lbf/pol<sup>2</sup>  
**5 Cilindros em W**  
 Cód. 00723 trifásico (fechado)  
 Cód. 00713 uni. compressora

**Linha Industrial**  
 Cód. 00722 trifásico - contínuo (fechado)  
 Cód. 00725 s/ motor  
 Cód. 00724 s/ motor contínuo

**CJ 120 APW - 525L - 30HP - 4P**  
 2 estágios - 175 lbf/pol<sup>2</sup>  
**2x5 Cilindros em W**  
 Cód. 00732 trifásico (fechado)  
 Cód. 00733 s/motor

**Linha Industrial**

Serviço contínuo - Comando por válvula piloto e válvula canhão de descarga

CONSULTE NOSSO REPRESENTANTE OU  
**LIGUE AGORA**  
**(16) 3954-9400**

**Compressores Sobre Base**
**Linha Baixa Pressão - 120 lbf/pol<sup>2</sup>**
**CJ 2,6 BPI**

 1 estágio - 120 lbf/pol<sup>2</sup>
**1 Cilindro em I**

Cód. 19484 monofásico (aberto)

**CJ 5,2 BPV - 1 HP - 2P**

 1 estágio - 120 lbf/pol<sup>2</sup>
**2 Cilindros em V**

Cód. 00600 trifásico (aberto)    Cód. 00599 monofásico (aberto)    Cód. 00601 s/motor

**CJ 10 BPV - 2 HP - 2P**

 1 estágio - 120 lbf/pol<sup>2</sup>
**2 Cilindros em V**

Cód. 00623 trifásico (aberto)    Cód. 00622 monofásico (aberto)    Cód. 00624 s/motor

**CJ 10+ BPV - 2 HP - 2P**

 1 estágio - 120 lbf/pol<sup>2</sup>
**2 Cilindros em V**

Cód. 00637 trifásico (aberto)    Cód. 00636 monofásico (aberto)    Cód. 00639 s/motor

**Linha Alta - Pressão 175 lbf/pol<sup>2</sup>**
**CJ 15+ APV - 3 HP - 2P**
**2 Cilindros em V**

 2 estágios - 175 lbf/pol<sup>2</sup>

Cód. 00676 trifásico (aberto)    Cód. 00675 monofásico (aberto)

Cód. 00677 s/motor

**CJ 20+ APV - 5HP - 2P**
**2 Cilindros em V**

 2 estágios - 175 lbf/pol<sup>2</sup>

Cód. 00685 trifásico (aberto)    Cód. 13522 monofásico (fechado)    Cód. 00686 s/motor

**CJ 25 APV - 5HP - 2P**
**2 Cilindros em V**

 2 estágios - 175 lbf/pol<sup>2</sup>

Cód. 00694 trifásico (aberto)    Cód. 00695 s/motor

**CJ 40 AP3V - 10HP - 4P**
**3 Cilindros em V**

 2 estágios - 175 lbf/pol<sup>2</sup>

Cód. 00738 trifásico (fechado)    Cód. 00740 trifásico contínuo (fechado)

Cód. 00741 s/ motor contínuo    Cód. 00742 s/ motor

**CJ 60 APW - 15HP - 4P**
**5 Cilindros em W**

 2 estágios - 175 lbf/pol<sup>2</sup>

Cód. 00718 trifásico (fechado)    Cód. 00717 trifásico contínuo (fechado)    Cód. 00720 s/motor

Cód. 00719 s/motor contínuo

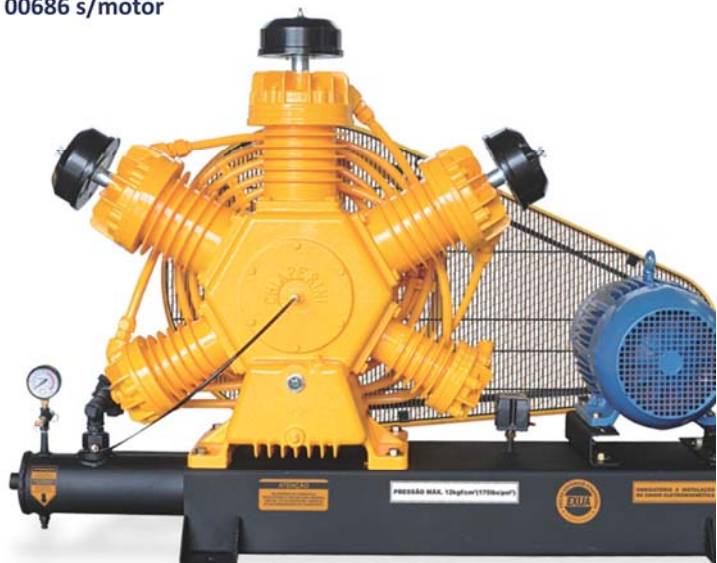

CONSULTE NOSSO REPRESENTANTE OU  
**LIGUE AGORA**  
**(16) 3954-9400**



## Reservatórios para Compressores



### Características Técnicas

MODELO						
	P/ COMPRESSOR	CÓDIGO	ENTRADA DE AR	SAÍDA DE AR	DRENO	PESO (kg)
RCH 28L	CJ 7.4 BPI	06501	1/2" NPT	1/4" BSPT	1/4" BPS	16
	MC 5 BPO	15643	1/2" NPT	1/4" BSPT	1" NPT	19
RCH 30L	MC 10 BPO	15644	1/2" NPT	1/4" BSPT	1" NPT	19
	MC 6 BPV	00791	1/2" NPT	1/4" BSPT	1" NPT	19
RCH 60L	MC 6 BPV	00795	1/2" NPT	1/4" BSPT	1" NPT	28
	MC 10 BPO	15620	1/2" NPT	1/4" BSPT	1" NPT	28
RCH 70L	CJ 5.2 BPV	00811	3/8" NPT	1/4" BSPT	1/4" BPS	27
	6 MPI	00829	1/2" NPT	1/4" BSPT	1/4" BPS	31
RCH 110L	CJ 5.2 BPV	00819	3/8" NPT	1/4" BSPT	1/4" BPS	40
	CJ 10 + BPV	00817	3/4" NPT	1/4" BSPT	1/4" BPS	40
	6 MPI	00821	1/2" NPT	1/4" BSPT	1/4" BPS	41
RCH 110L - C/R	10 MPI	00816	1/2" NPT	1/4" BSPT	1/4" BPS	45
	TOP10 MPV	09446	1/2" NPT	1/4" BSPT	1/4" BPS	40
RCH 150L	10 SS	16210	1/2" BPS	1/2" BPS	1/4" BPS	36
	MC 12 BPV	00827	1/2" NPT	1/2" BPST	1/4" BPS	52
	CJ 10 BPV	00824	3/4" NPT	1/2" NPT	1/4" BPS	52
	CJ 10 + BPV	00826	3/4" NPT	1/4" BSP	1/4" BPS	51
	10 MPI	00825	1/2" NPT	1/2" NPT	1/4" BPS	56
	TOP 10 MPV	16788	1/2" NPT	1/2" NPT	1/4" BPS	56
RCH 200L	TOP 15 MP3V	16789	1/2" NPT	1/2" NPT	1/4" BPS	56
	TOP 15 MP3V	09450	1/2" NPT	1/2" NPT	1/4" BPS	80
	20 MPI	00830	3/4" NPT	1/2" NPT	1/4" BPS	87
	TOP 20 MPV	09464	3/4" BSP	1/2" NPT	1/4" BPS	82
	TOP 30 MP3V	09463	3/4" BSP	1/2" NPT	1/4" BPS	86
	TOP 15 APV	13166	3/4" NPT	1/2" NPT	1/4" BPS	93
RCH 250L	CJ 15 + APV	00833	3/4" NPT	1/2" NPT	1/4" BPS	93
	CJ 20 + APV	00834	3/4" NPT	1/2" NPT	1/4" BPS	95
	CJ 20 + APV	00835	3/4" NPT	1/2" NPT	1/4" BPS	106
RCH 360L	CJ 25 APV	13244	1" BSP	1/2" NPT	1/4" BPS	106
	CJ 30 APV	00836	1" BSP	1/2" NPT	1/4" BPS	106
RCH 425L	CJ 40 + APV	00839	1 1/4" BSP	2" BPS	1/4" BPS	144
	CJ 40 AP3V	06421	1 1/4" BSP	2" BPS	1/4" BPS	144
RCH 525L	CJ 60 APW	03722	1 1/4" BSP	2" BPS	1/4" BPS	144
	CJ 40 AP3V	00840	1 1/4" BSP	2" BPS	1/4" BPS	163
RCH 625L	CJ 60 + AP3V	13253	1 1/4" BSP	2" BPS	1/4" BPS	163
	CJ 60 APW	04300	1 1/4" BSP	2" BPS	1/4" BPS	163
RCH 825L	CJ 80 APW	06390	1 1/4" BSP	2" BPS	1/4" BPS	163
	CJ 120 APW	00841	1 1/4" BSP	2" BPS	1/4" BPS	238

RCH= reservatório para compressor horizontal  
 RCV= reservatório para compressor vertical  
 BP= baixa pressão = 120 psi (pressão máxima de trabalho)  
 MP= média pressão = 140 psi (pressão máxima de trabalho)  
 AP= alta pressão = 175 psi (pressão máxima de trabalho)  
 C/R= com rodas



CONSULTE NOSSO REPRESENTANTE OU  
**LIGUE AGORA**  
 (16) 3954-9400



## Separadores de Condensado Verticais

O **Separador de Condensado** tem por finalidade o tratamento do ar comprimido, pois ele atua como separador da água do ar (condensada), estabiliza a pressão do ar comprimido, regulariza o ciclo de carga e alívio, supri demandas repentinas ou pico de consumo.

Eles são 100% testados hidrostaticamente e acompanha Prontuário de Vaso de Pressão, elaborado conforme estabelece a norma NR-13 do MT, atestado por engenheiro mecânico responsável registrado no CREA.

O prontuário identifica o produto, os dados de projeto, os materiais utilizados, os aspectos construtivos, os procedimentos de inspeção e os dispositivos de segurança.

A fabricação dos separadores CHIAPERINI atende também as especificações de projeto da norma ASME (Sociedade Americana de Engenheiros Mecânicos).

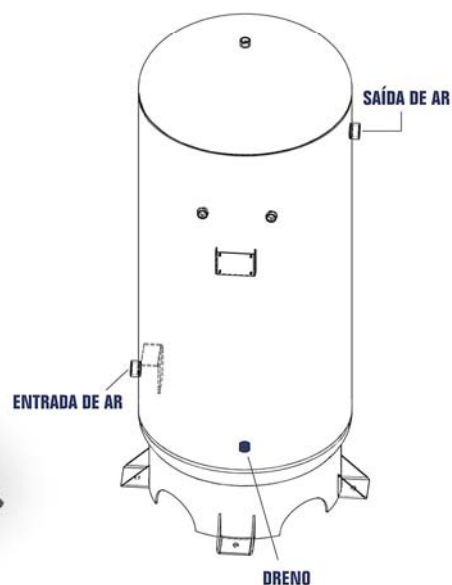

### Características Técnicas

MODELO	CÓDIGO				PESO [kg]
		ENTRADA DE AR	SAÍDA DE AR	DRENO	
GH SGV 200L AP	00802	1" BSP	1/2" NPT	1/2" NPT	91
GH SGV 250L AP	00803	1" BSP	1/2" NPT	1/2" NPT	102
GH SGV 300L AP	00804	1" BSP	1/2" NPT	1/2" NPT	108
GH SGV 425L AP	00805	2" BSP	2" BSP	3/4" NPT	143
GH SGV 525L AP	00806	2" BSP	2" BSP	1/2" NPT	180

CONSULTE NOSSO REPRESENTANTE OU  
**LIGUE AGORA**  
**(16) 3954-9400**



## Amortecedores de vibração **VIBRALESS CH VL-320**

**CÓD. 04017**

- ✓ Kit com 4 peças
- ✓ Acompanha arruela e porca niveladora

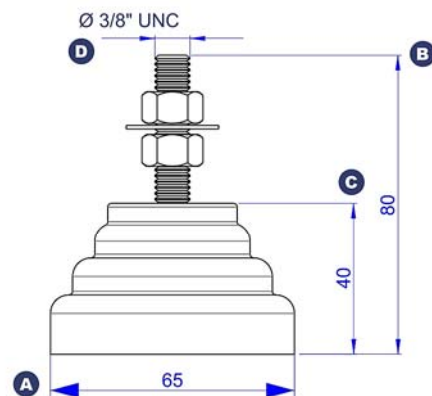

**Indicado para compressores de ar, máquinas industriais, motores, equipamentos domésticos....**

Compressores da Linha Chiaperini que utilizam o minivibraless:

CJ 5,2 BPV - CJ 10 BPV - CJ 10+ BPV - MC 6 BPV - MC 12 BPV

MC 5 BPO - MC 10 BPO - 10/110 RED - 6 MPI - 10 MPI - 20 MPI

TOP 10 MPV - TOP 15 MP3V - TOP 15 APV - TOP 20 MPV

TOP 30 MP3V - CJ 15+ APV - CJ 20+ APV

A - Diâmetro: 65 mm

B - Altura: 80 mm

C - Corpo: 40 mm

D - Parafuso: 3/8" UNC

Borracha: 70 shore - A (dureza)

Capacidade de Carga: 80 kg - peça  
320 kg - conjunto

**O conjunto que dá o maior apoio!**

Imagens meramente ilustrativas

## **EXIJA QUALIDADE! EXIJA ÓLEO CHIAPERINI!**



**Óleo Mineral Compressor Pistão**

CÓD. 05517 - ÓLEO COMPRESSOR CHIAPERINI (24X1L)

CÓD. 20317 - ÓLEO COMPRESSOR CHIAPERINI (12X1L)



**Óleo Mineral Pneumáticas**

Cód. 13505 - ÓLEO CHIAPERINI PNEUMÁTICAS 10W (24X1L)

Cód. 20326 - ÓLEO CHIAPERINI PNEUMÁTICAS 10W (24X500ml)



**MAIOR PROTEÇÃO E  
DESEMPENHO PARA O  
SEU COMPRESSOR!**



**Óleo Mineral Compressor Parafuso**

Cód. 15777 - ÓLEO COMPRESSOR  
CHIAPERINI CM ISO 68 BALDE - 20L

CONSULTE NOSSO REPRESENTANTE OU  
**LIGUE AGORA**  
**(16) 3954-9400**

**COPA**  
Premium

Modelos:  
**7.5 - 10 - 15 - 20hp**  
(sobre base ou reservatório)  
**30 - 50hp**  
(sobre base)

**Compressores Parafuso**  
ideal para quem precisa de  
ar comprimido com maior eficiência  
e qualidade no seu trabalho!



- ✓ Filtros Eficientes
- ✓ Menos tempo de parada
- ✓ Gabinete Acústico
- ✓ Correia tipo V
- ✓ Baixo consumo de óleo
- ✓ Baixo custo de manutenção
- ✓ 2 anos de GARANTIA na unidade compressora
- ✓ Baixa rotação na unidade



**Filtros Coalescente**

- ✓ Menor perda de carga
- ✓ Maior eficiência do fluxo de ar
- ✓ Agilidade nas trocas dos elementos filtrantes
- ✓ Com drenagem por válvula de esfera
- ✓ Pintura de alta resistência



Garantia de Qualidade

**Elementos Filtrantes**

Produtos sob consulta  
Imagens meramente ilustrativas

A opção número UM em equipamento para purificação de ar comprimido, com função confiável e segura, de fácil operação e de fácil manutenção.

**sekar**  
Secadores de ar



CONSULTE NOSSO REPRESENTANTE OU  
**LIGUE AGORA**  
**(16) 3954-9400**

**Chiaperini Industrial Ltda.**

Av. Prof Luiza Garcia Ribeiro, 130

CEP 14.270-000 - Santa Rosa de Viterbo/SP

Tel.: (16) 3954-9400

SAC: (16) 3954-9410

■ [vendas@chiaperini.com.br](mailto:vendas@chiaperini.com.br)

■ [www.chiaperini.com.br](http://www.chiaperini.com.br)



visite nosso site:

***[www.chiaperini.com.br](http://www.chiaperini.com.br)***

*É sempre um prazer poder atendê-lo!*

CONSULTE NOSSO REPRESENTANTE OU  
**LIGUE AGORA**  
**(16) 3954-9400**